

Установка столба без фланца в бетонное основание.

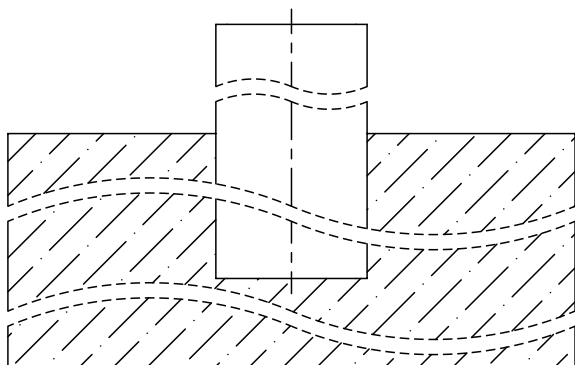

Установка столба без фланца в грунт.

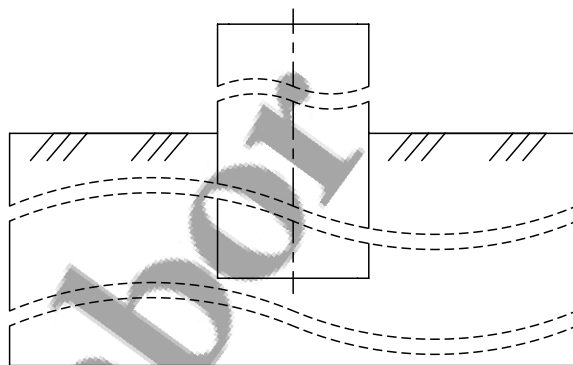

Установка столба с треугольным фланцем на винтовую опору.

Фланец треугольный регулируемый D168-10-S8,0

Юстировочные гайки

А-А

Болт

М10

Винтовая опора

Шайба

Фланец треугольный нерегулируемый D168-10-S8,0

Крепёж	
Наименование	Кол.
Болт с шестигранной головкой с полной резьбой M10x80 DIN 933	3
Гайка шестигранная M10 DIN 934	9
Шайба плоская кузовная M10 DIN 9021	12

Установка столба с треугольным фланцем на клиновые анкера.  
(На примере анкера клинового 10\*130).

Б-Б

Шайба

Фланец треугольный регулируемый D168-10-S8,0

Анкер клиновой

Юстировочные гайки

96

Ø 10

Крепёж	
Наименование	Кол.
Анкер клиновой 10*130	3
Гайка шестигранная M10 DIN 934	6
Шайба плоская кузовная M10 DIN 9021	6

1. Устройство фундамента произвести в соответствии с проектной документацией.

2.  - железобетонный фундамент.

Разработчик: ООО «Городской проект»  
Поставщик: ООО «ГЛАВЗАБОР»  
Все права защищены.

Инструкция по установке  
столбов различных типов

ООО "Городской проект"  
(495) 228-0412  
www.glavzabor.ru

Лист  
1

Дата: 15.10.12

Файл: IN-0001

## Установка столба с прямоугольным фланцем на винтовую опору.

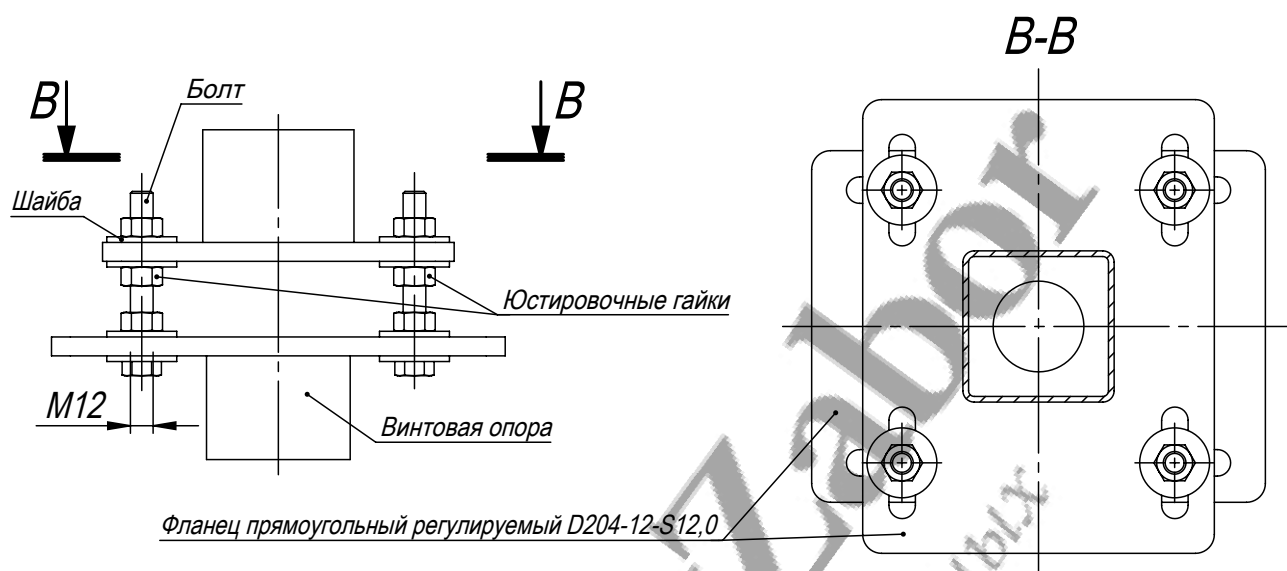

Крепёж	
Наименование	Кол.
Болт с шестигранной головкой с полной резьбой M12x90 DIN 933	4
Гайка шестигранная M12 DIN 934	12
Шайба плоская кузовная M12 DIN 9021	16

## Установка столба с прямоугольным фланцем на клиновые анкера. (На примере анкера клинового 12\*150).

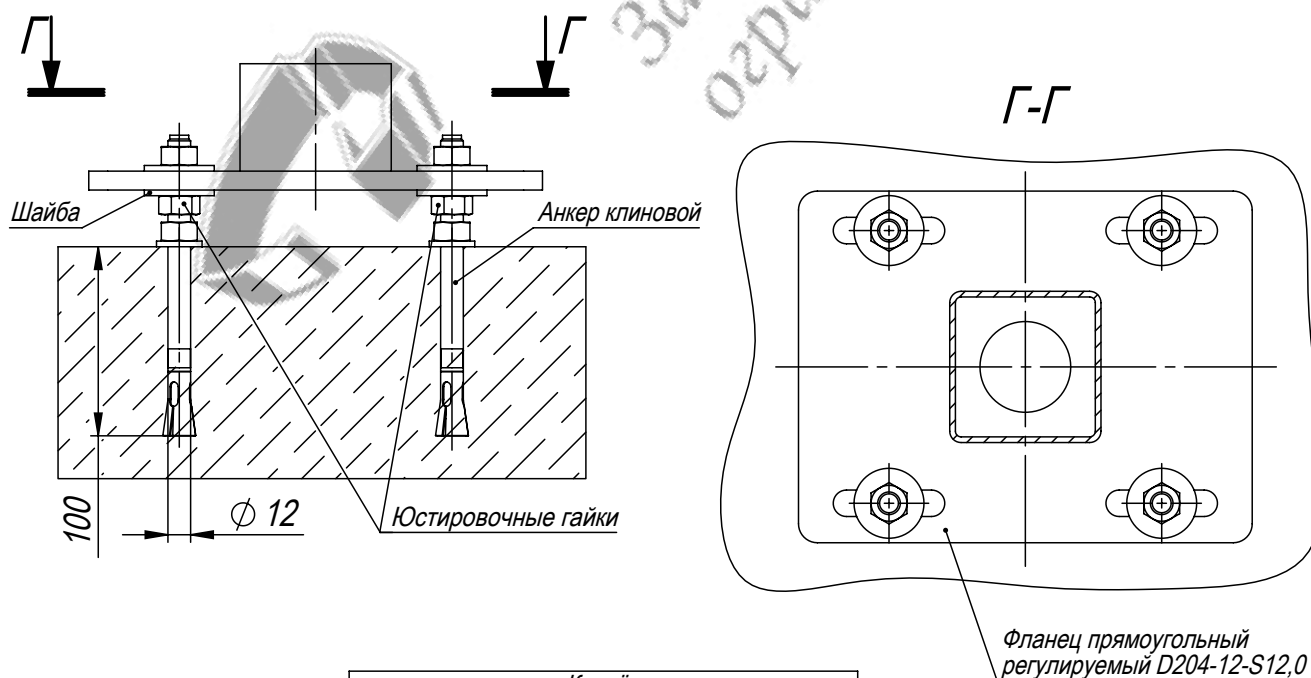

Крепёж	
Наименование	Кол.
Анкер клиновой 12*150	4
Гайка шестигранная M12 DIN 934	8
Шайба плоская кузовная M12 DIN 9021	8

### Установка столба с квадратным фланцем на винтовую опору.

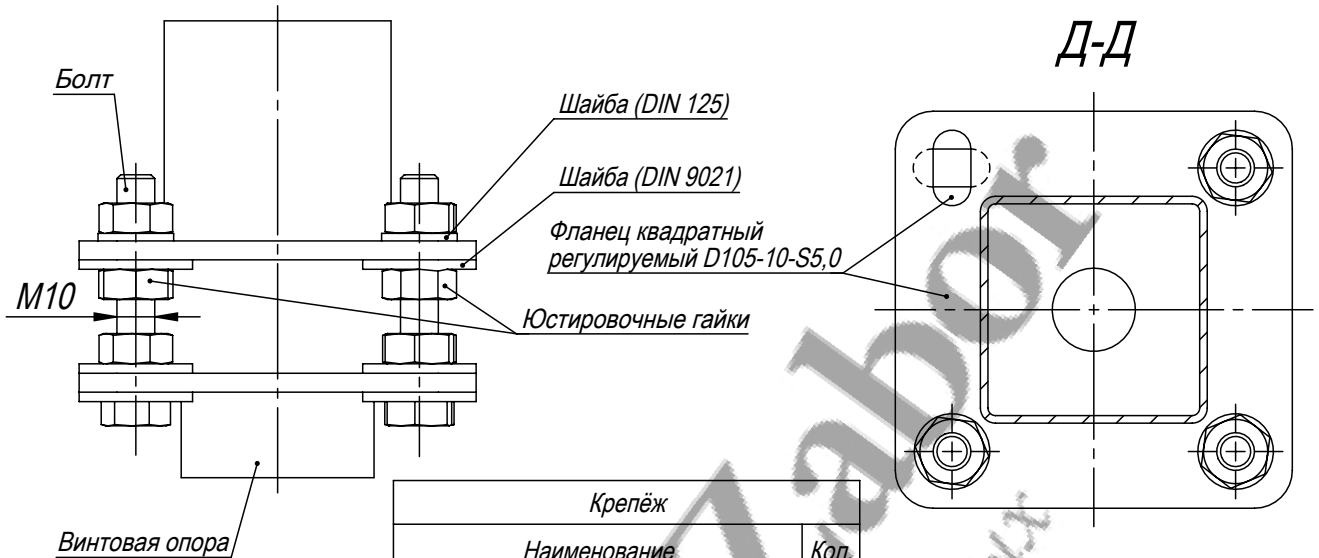

Крепёж	
Наименование	Кол.
Болт с шестигранной головкой с полной резьбой M10x60 DIN 933	4
Гайка шестигранная M10 DIN 934	12
Шайба плоская M10 DIN 125	4
Шайба плоская кузовная M10 DIN 9021	12

### Установка столба с квадратным фланцем на клиновые анкера. (На примере анкера клинового 10\*130).

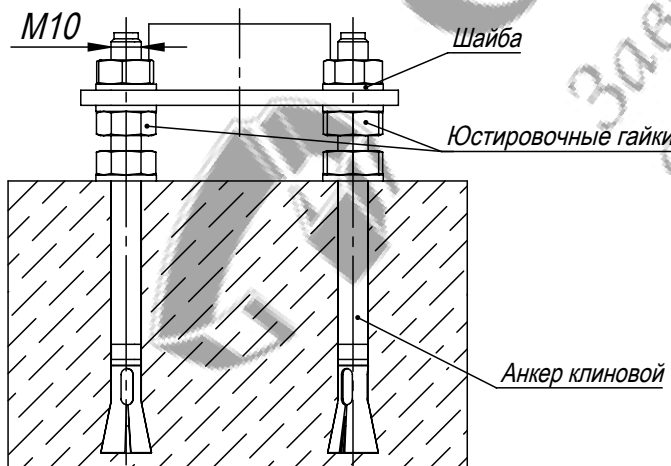

Крепёж	
Наименование	Кол.
Анкер клиновой 10*130	4
Гайка шестигранная M10 DIN 934	8
Шайба плоская M10 DIN 125	8

### Установка столба с квадратным фланцем на анкерные болты. (На примере анкерного болта 10\*100).

